



*Безопасная сделка!*

# КАТАЛОГ ПРОДУКЦИИ

сельскохозяйственной техники



Группа компаний «С.Д. Агро» с 2012 года, опираясь на многолетний опыт, занялась продажей сельскохозяйственного оборудования, а с 2015 года начала собственное производство.

ГК «С.Д. Агро» сотрудничает со всеми видами сельскохозяйственных предприятий, поставляя им необходимое оборудование, оказывая услуги по его ремонту и обслуживанию.

Компания «С.Д. Агро» в первую очередь ориентирована на максимально качественное и полное удовлетворение потребностей каждого нашего клиента.

Цымбал Д. В.



# Культиватор КПУ КАНТ серия «Евро»



- Брус выполнен из стали 09г2с – 120x80x6 мм
- Усиленная конструкция основной рамы
- Ступица на транспортных колесах чугунная (литая под давлением)
- Колеса основные – 11.5x80 - 15.3
- Колеса опорные – 20.5x8.0-10
- ГЦ основные – 100.50.630.50
- ГЦ на крылья – 80.40.400.740
- Стойка 65x12
- Лапа 240 мм.



Стойка 65x12



Ступица чугунная  
(литая под давлением)

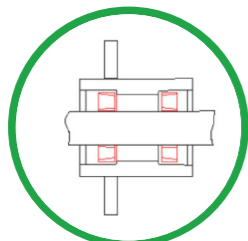

Подшипниковый узел  
собственного производства  
Два надежных шариковых  
подшипника 3580

КПУ - 6 Евро - 2550 кг от 120 л.с

КПУ - 8 Евро - 2930 кг от 150 л.с

КПУ - 10 Евро - 3550 кг от 200 л.с

КПУ - 12 Евро - 4000 кг от 300 л.с



# Культиватор КПУ КАНТ серия «Стандарт»



- Металл применяется 09г2с 100x100 толщина 6 мм
- Колеса основные 9.00x16
- Ступица чугунная (литая под давлением)
- Колеса опорные (на крыльях) – 6.00x16
- Гидроцилиндры основные 100.50.200.50
- Гидроцилиндры на крылья 100.50.630.930.40
- Лапа 240 мм



Новая конструкция  
на складывание  
культиватора



Стойка 65x12

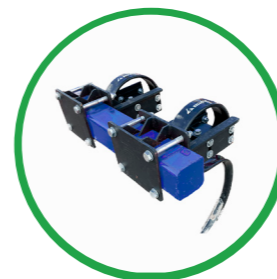

Следорыхлители

КПУ 4 С - масса 1480 кг от 80 л.с

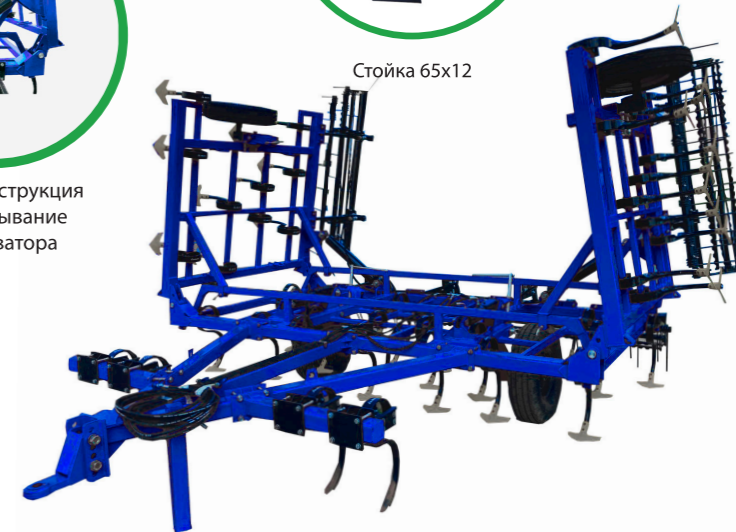

КПУ 6 С - масса 2180 кг от 120 л.с

КПУ 8 С - масса 2710 кг от 150 л.с

КПУ 10 С - масса 3600 кг от 200 л.с

КПУ 12 С - масса 4400 кг от 240 л.с

## Борона гидравлическая БЗУ «КОНТУР» 45/90 Градусов



## Борона гидравлическая БЗУ 2 с 1,5м Бороной «КОНТУР +»



БЗУ – 12 от 80 л.с.

БЗУ – 14 от 82 л.с.

БЗУ – 16 от 100 л.с.

БЗУ – 18 от 130 л.с.



Ступица чугунная  
(литая под давлением)



Универсальное  
прицепное устройство



Борона 1,5 метра  
весом 75 кг



Выполней из стали  
09Г2с 100x100x6мм,  
труба 133 диаметр  
толщиной 5мм

Усиленная конструкция  
(применяется два гидроцилиндра  
на падём – опускания)

Ступица чугунная литая

БЗУ 2 «Контур+» 14 метров от 120 л.с.

БЗУ 2 «Контур+» 16 метров от 150 л.с.

БЗУ 2 «Контур+» 18 метров от 180 л.с.

Борона тяжелая 1,5 метров  
– вес 75 кг.

Выполнена из Стали  
09Г2с 100x100x6-8мм.

Гидроцилиндры  
80.40.630.930

Ступица чугунная  
(литая под давлением)

Колеса 12x16

Гидравлическая конструкция  
(складывания, раскладывания)



Ступица чугунная  
(литая под давлением)



Борона 1,5 метра  
весом 75 кг



Универсальное  
прицепное устройство



# Каток-измельчитель «Октагон»



- Изготовлен из стали 9г2с 150x100x8 мм
- Барабаны диаметром 470 мм
- Ножи изготовлены из топорной стали 65 г.
- Подшипниковый узел необслуживаемый FKL в резиновом корпусе (устойчив к ударам, вибрации)

ОКТАГОН 6 - 6 метровый от 80 л.с

ОКТАГОН 10 - 10 метровый от 100 л.с

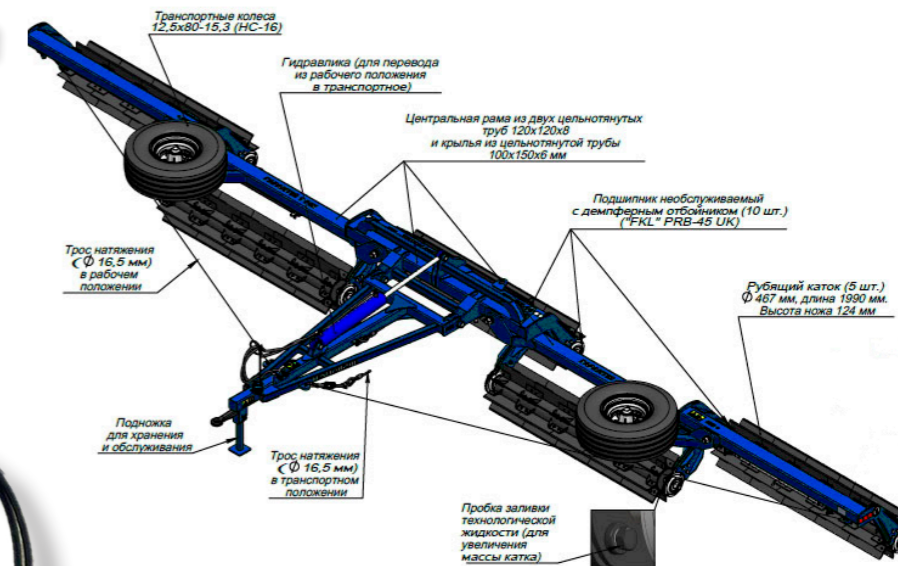

Ступица



# Дисковый лущильник Серии «Аккорд»



- Рабочая скорость не менее 12 км/ч и не более 18 км/ч
- Рама из стали 9г2с – 8 мм.
- Расстояние между рабочими органами 250 мм
- Глубина обработки от 3 до 15 см.
- Диск 560 мм. с мелким зубом
- Стойка на эластомерах
- Необслуживаемая ступица FKL
- Регулировка междуследия (сдвигающиеся ряды с дисками)

Аккорд 600 - 6 метровый от 220 л.с

Аккорд 500 - 5 метровый от 180 л.с



Диск 560мм



Необслуживаемая ступица FKL



Стойка усиленная (на эластомерах)

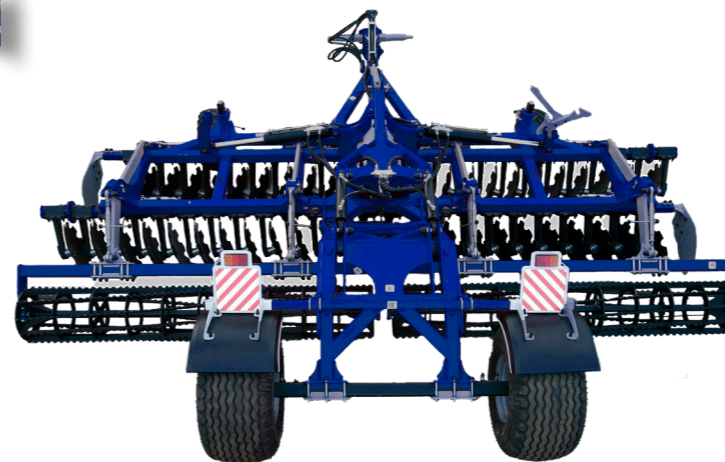

# Дисковый луцильник Серии «Аккорд»



- Рабочая скорость не менее 12 км/ч и не более 18 км/ч
- Рама из стали 9Г2с – 8 мм.
- Расстояние между рабочими органами 250 мм
- Глубина обработки от 3 до 15 см.
- Диск 560 мм. с мелким зубом
- Стойка на эластомерах
- Неотслуживаемая ступица FKL
- Регулировка междуследия (сдвигающиеся ряды с дисками)

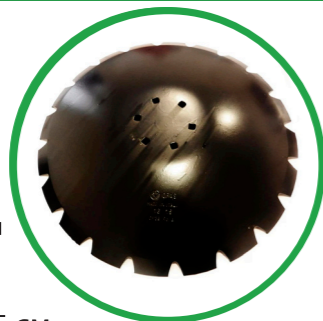

Диск 560мм



Стойка усиленная  
(на эластомерах)



Неотслуживаемая  
ступица FKL

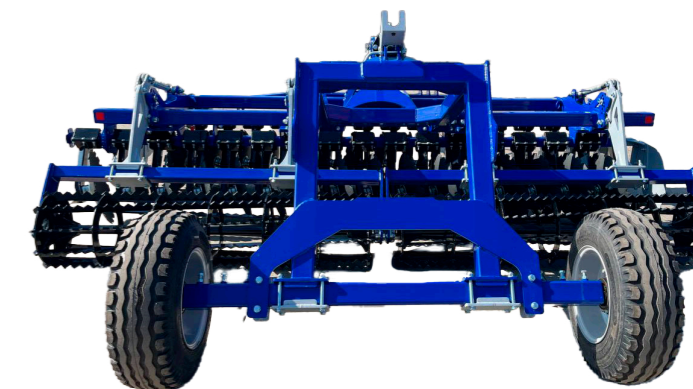

Аккорд 400 - 4 метровый от 130 л.с

Аккорд 300 - 3 метровый от 100 л.с

# Опрыскиватель прицепной 2500/18/22 «Дон»



# Опрыскиватель навесной «Дон»



- Ширина захвата 18 м. - 22 м.
- Основная емкость на 2500л.
- Емкость для промывки ОП 120л.
- Насос 3-х поршневой на 140 л/м
- Трехпозиционная форсунка револьверного типа
- Распределитель 5-ти поточный постоянного давления
- Колеса 42 диаметра
- Промежуточная опора  
(Исключает радиальные и ударные нагрузки на вал насоса)
- Штанга гидравлическая «Система параллелограмм»



Трехпозиционная форсунка



Насос 3-х поршневой на 140 литров



5-ти поточный распределитель постоянного давления



- Объем основного бака 800 и 1000 литров
- Штанга захватом 14м и 16 м
- Трехпозиционная форсунка
- Распределитель пяти поточный постоянного давления
- Мешалка в сито
- Двухпоршневой насос на 120 л/м
- Гидромешалка в бочке

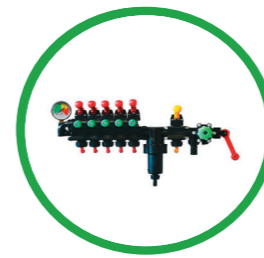

5-ти поточный распределитель постоянного давления



Насос на 120л/м



Трехпозиционная форсунка



На всю производимую нами технику  
имеются запасные части



Вся наша техника  
сертифицирована



Ступица чугунная  
(литая под давлением)



Трехпозиционная  
форсунка

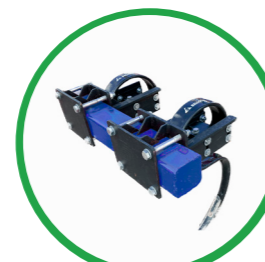

Следорыхлители

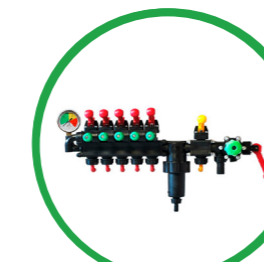

5-ти поточный распределитель  
постоянного давления



Борона 1,5 метра  
весом 75 кг



Диск 560 мм



Стойка усиленная  
(на эластомерах)



Необслуживаемая  
ступица FKL



Стойка 65x12



Насос 3-х поршневой  
на 140 литров

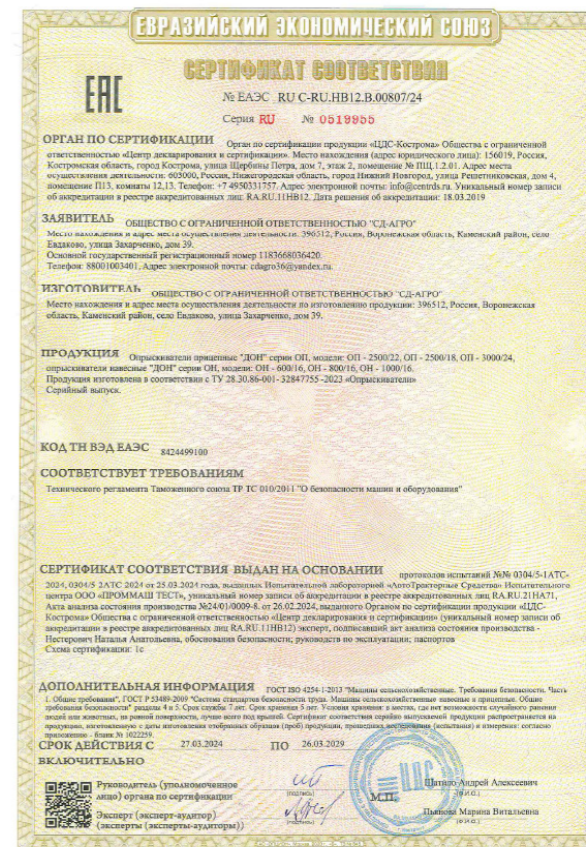
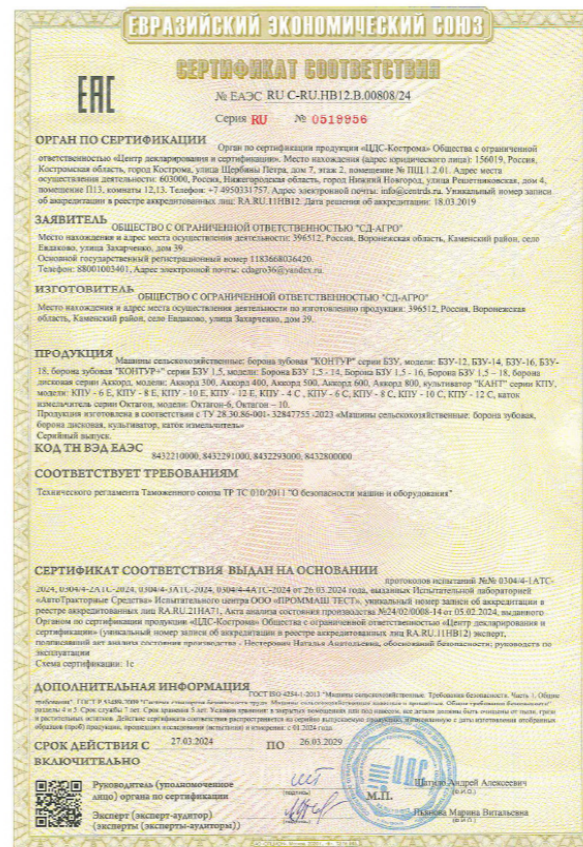

Для заметок





**Воронежская область, Каменский р-н,  
с. Евдаково ул. Садовая д. 4Б**

**+7 (920) 417-17-34**

**+7 (920) 222-66-53**

**Доставка в любую точку России**

**cd-agro.ru**

**сдагро.рф**

г. Ростов-на-Дону  
пр. Стачки д. 71

+7 (928) 900-28-43

Краснодарский край  
ст. Кушевская ул. Кольцевая д. 84

+7 (928) 441-95-88

ЛНР г. Старобельск  
ул. Старотаганрогская д.111

+7 (959) 240-50-40

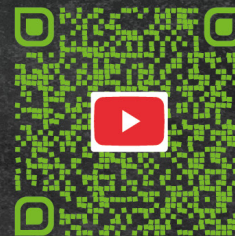
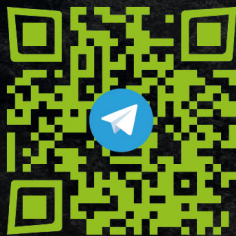

**8 800 100-34-01**